

LOCTITE

Teroson

Naprawa elementów karoserii



PL

Henkel Technologies

Preparaty klejące 4 - 8

401 Klej błyskawiczny.....	5
406 Klej błyskawiczny.....	5
O-Ring-Set.....	5
454 Klej błyskawiczny -żel.....	5
770 preparat gruntujący.....	5
406 Klej i Loctite 770 - zestaw.....	5
3421 Klej.....	6
3422 Klej.....	6
3423 Klej.....	6
3425 Klej.....	6
3430 Fast Epoxy	7
Teromix - 6700.....	7
3463 Metal Magic Steel.....	7
Chemical Metal.....	7
Terokal - 2444.....	8
Terokal - Transparent.....	8
Taśma dwustronnie klejąca.....	8
Klej do wykładzin w aerozolu.....	8

Naprawa elementów z tworzyw sztucznych 9

Zestaw do klejenia elementów z tworzyw sztucznych	9
Terokal - 9225.....	9
Terokal - 150	9
Błaszki wzmacniające.....	9

Masy klejące i uszczelniające 10-15

Terostat 9100 1K-PUR	10
Terostat 9200 1K-PUR	10
330 Multibond.....	11
Terostat-9120 MS Polymer.....	11
Multibond zestaw 330/7386.....	11
326 Klej Strukturalny.....	11
Aktywator 7649.....	11
Terostat-9220 MS Polimer.....	12
Terostat-9320 MS Polimer.....	12
Terostat-9140.....	13
5366 Silikony acetoksylowane.....	13
5367 Silikony acetoksylowane.....	13
5368 Silikony acetoksylowane.....	13
5399 Silikony acetoksylowane.....	13
Terolan Light.....	14
Terolan Black.....	14
Terolan Spezial.....	14
Terostat-II - masa uszczelniająca.....	15
Terostat-II - taśma uszczelniająca.....	15
Terostat-VII	15
Terostat-IX.....	15

Narzędzia 16

Wyciskacz ręczny Staku.....	16
Wyciskacz Teromix.....	16
Teleskopowy, pneumatyczny wyciskacz Multi Press.....	16
Pistolet do stosowania Teroseptu.....	16
Teleskopowy, pneumatyczny wyciskacz Power Line Gun.....	16
Dysza mieszająca Teromix	16

Zwalczanie hałasu 17-18

Terodem-SP 100	18
Terodem-SP 300	18
Terodem-SP 200	18

Produkty pomocy awaryjnej 19

Opaska do naprawy tłumika - zestaw	19
Zestaw do naprawy chłodnicy	19
TeroGum	19

Czyszczenie, pielęgnacja, obsługa 20 - 24

Terosept	20
Zmywacz + Rozcieńczalnik FL	20
Terowax	20
Teroklar-Spezial.....	20
Preparat do mycia silnika	21
Wosk ochronny	21
Preparat do konserwacji silnika	21
Smar silikonowy	21
Intensywny zmywacz do szyb	22
8201 5-Way Spray	22
Preparat do czyszczenia felg	22
Krem ochronny	23
Teroclean Forte - żel do mycia rąk	23
Teroquick pasta do mycia rąk	23
Dozownik - Teroquick	23
7850 Hand Cleaner- pasta do mycia rąk	24
7855 Hand Cleaner	24

Spis treści według numerów katalogowych produktów

AC 650	Pistolet do stosowania Teroseptu	sztuka	16	169.19 Q	Zmywacz + Rozcieńczalnik FL	1 l	20
100.30 C	Terowax	1 l	20	16968	326 Klej Strukturalny	50 ml	11
102.71 P	Teroklar-Spezial	10 l	20	16969	326 Klej Strukturalny	250 ml	11
102.72 Q	Teroklar-Spezial	50 l	20	170.34 Q	Teromix - 6700	2 x 25 ml	7
102.78 X	Terostat-9120 MS Polimer, biały	310 ml	11	179.70 H	Terolan Spezial	1,2 kg	14
103.93 X	TeroGum	200 g	19	18970	406 Klej i Loctite 770 - zestaw	20/10g	5
103.96 A	Opaska do naprawy tłumika - zestaw	200 g	19	190.33 N	Terodem-SP 100	6 mat	18
106.05 C	Teroclean Forte	4,5 l	23	190.55 M	Terodem-SP 200	2 maty	18
106.41 R	Terostat-9220 MS Polimer	310 ml	12	191.93 M	Teroquick Pasta do mycia rąk	350 ml	23
107.15 X	Teroclean Forte - dozownik	sztuka	23	19206	406 Klej błyskawiczny	50 g	5
107.64 A	Taśma dwustronnie klejąca, 12 mm	10 m	8	193.00 D	Terostat-II	310 ml	15
107.96 K	Taśma dwustronnie klejąca, 19 mm	10 m	8	19385	Multibond zestaw 330/7386	50/40 ml	11
109.20 V	Preparat do mycia silnika	400 ml	21	194.88 H	Zmywacz + Rozcieńczalnik FL	10 l	20
109.21 W	Preparat do konserwacji silnika	300 ml	21	195.51 B	Teleskopowy, pneumatyczny wyciskacz		
109.85 Q	Terokal - 150	150 ml	9		Multi Press	sztuka	16
109.91 X	Terokal - 9225	50 ml	9	195.78 F	Terostat-9320 MS Polimer, szary	300 ml	12
112.46 Z	Terostat-VII	4 x 2,5 m	15	197.05 T	Terokal - 2444	340 g	8
113.12 W	Terostat-9120 MS Polimer, szary	310 ml	11	197.16 F	Terokal - Transparent	680 g	8
113.23 H	Terostat-9120 MS Polimer, czarny	310 ml	11	20238	Aktywator 7649	150 ml	11
113.24 J	Terostat-9320 MS Polimer, czarny	300 ml	12	22451	7855 Hand Cleaner	400 ml	24
117.05 Y	Taśma dwustronnie klejąca, 25 mm	10 m	8	23967	5367 Silikony acetoksylowane	310 ml	13
117.16 K	Wyciskacz Teromix	sztuka	16	23968	5366 Silikony acetoksylowane	310 ml	13
117.55 C	Dysza mieszająca Teromix	sztuka	16	23969	5368 Silikony acetoksylowane	310 ml	13
118.85 T	Terostat 9100 1K-PUR, biała folia	570 ml	10	23970	5399 Silikony acetoksylowane	310 ml	13
119.92 K	Terostat-II	4 x 10 m	15	24315	Płynny metal	85/6 g	7
122.73 Q	Wosk ochronny	300 ml	21	24704	Multibond zestaw 330/7386	50/18 ml	11
128.49 R	Terolan Black	310 ml	14	25399	3430 Fast Epoxy	24 ml	7
128.60 D	Terolan Light	310 ml	14	26521	8201 5-Way Spray	400 ml	22
129.19 S	Terostat 9100 1K-PUR, szary	310 ml	10	29593	401 Klej błyskawiczny	3 g	5
129.96 B	Zestaw do naprawy chłodnicy	250 ml	19	29688	454 Klej błyskawiczny -żel	3 g	5
134.11 C	Zestaw do klejenia elementów z tworzyw sztucznych	zestaw	9	30634	7850 Hand Cleaner- pasta do mycia rąk	400 ml	24
134.29 X	Terodem-SP 300 100 x 50 cm	4 maty	18	30640	7850 Hand Cleaner- pasta do mycia rąk	3 l	24
134.49 T	Błaszki wzmacniające	25 sztuk	9	31983	3463 Metal Magic Steel	114 g	7
138.71 C	Terowax	5 l	20	33044	330 Multibond	50 ml	11
139.17 C	Terostat-9320 MS Polimer, Ochra	300 ml	12	33050	3421 Klej	200 ml	6
140.04 X	Terostat-9140 czarny	310 ml	13	33051	3421 Klej	2x 900 ml	6
140.08 B	Terostat-9140 przezroczysty	310 ml	13	33053	3422 Klej	200 ml	6
141.12 P	Terostat 9200 1K-PUR, opakowanie foliowe	570 ml	10	33054	3422 Klej	2x 900 ml	6
141.84 S	Teleskopowy, pneumatyczny wyciskacz Power Line Gun	sztuka	16	33062	3423 Klej	200 ml	6
145.28 R	Terodem-SP 300 50 x 50 cm	4 maty	18	33077	3423 Klej	2x 900 ml	6
145.58 Z	Terosept	5 l	20	33103	3425 Klej	200 ml	6
145.62 D	Terosept	250 ml	20	33104	3425 Klej	2x 900 ml	6
147.41 Y	Intensywny zmywacz do szyb	500 ml	22	33369	3421 Klej	50 ml	6
156.19 C	Smar silikonowy	400 ml	21	33354	3422 Klej	50 ml	6
157.14 F	Teroquick dozownik	sztuka	23	33355	3423 Klej	50 ml	6
157.86 J	Terostat-IX	1 kg	15	33356	3425 Klej	50 ml	6
157.87 K	Klej do wykładzin w aerozolu	400 ml	8	40120	401 Klej błyskawiczny	20 g	5
16224	O-Ring-Set	zestaw	5	40150	401 Klej błyskawiczny	50 g	5
163.63 L	Preparat do czyszczenia felg	500 ml	22	40620	406 Klej błyskawiczny	20 g	5
167.40 W	Teroquick Pasta do mycia rąk	12,5 l	23	45420	454 Klej błyskawiczny -żel	20 g	5
167.51 H	Krem ochronny	600 ml	23	77010	770 Preparat gruntujący	10 g	5
167.65 Y	Wyciskacz ręczny Staku	sztuka	16	255.288	Terostat 9200 1K-PUR, czarny	310 ml	10
				265.370	Terostat 9100 1K-PUR, biały	310 ml	10

Uszczelnianie blach w nadwoziach samochodowych łączonych na zakładkę:

- **Terostat-9140**
Uszczelniacz silikonowy
- **Terostat-9320**
Uszczelniacz silanowy do natryskiwania
- **Terolan Light**
Uszczelniacz do elementów nadwozia
- **Terolan Special**
Uszczelniacz do elementów nadwozia
- **Terolan Black**
Uszczelniacz do elementów podwozia
- **Silikony acetoksylowane**

Klejenie:

- **Kleje błyskawiczne**
- **Terokal Transparent**
Klej do PCW
- **Klej do wykładzin w aerozolu.**
- **Taśma dwustronnie klejąca**
- **Terokal-2444**
Klej do profili gumowych
- **3430 Fast Epoxy**
Dwuskładnikowy uniwersalny klej epoksydowy

Wklejanie szyb samochodowych:

- **Terostat-8599**
Super szybki zestaw do wklejania szyb
- **Terostat-8597**
Szybki zestaw do wklejania szyb
- **Terostat-8590**
Standardowy zestaw do wklejania szyb
- **Terostat-8510 Podkład**
- **Terostat-8525 Aktywator**
- **Zestaw do przyklejania lusterka wstecznego**

Uszczelnianie szyb samochodowych w uszczelkach gumowych:

- **Terodicht-Elastic**
Uszczelniacz do szyb samochodowych
- **Terodicht Black**
Uszczelniacz do szyb samochodowych nowych

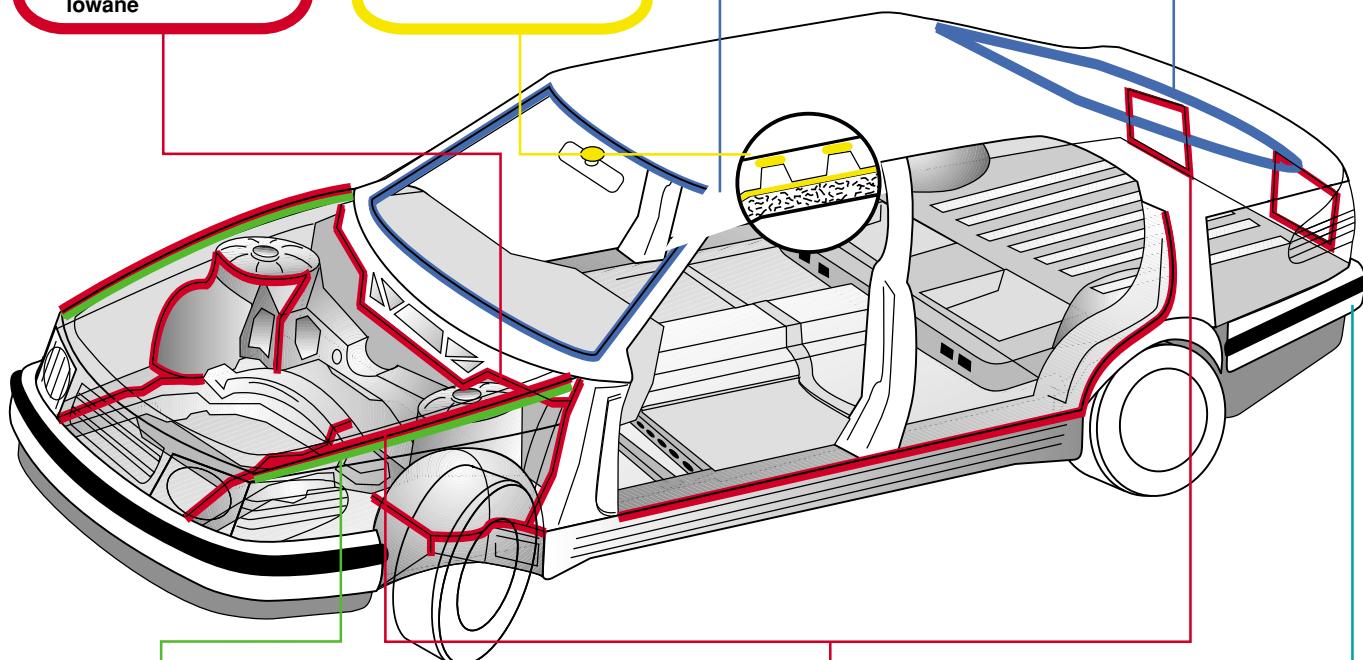

Klejenie elementów karoserii:

- **Terostat-9220**
Klej silnie wiążący
- **Terostat 9200 1-K-PUR**
Masa klejąco-uszczelniająca w kolorze czarnym
- **Teromix-6700**
Klej do elementów karoserii
- **326 Klej strukturalny**
- **330 Multibond**

Uszczelnianie osłon:

- **Terostat-9100 1K-PUR**
Masa klejąco-uszczelniająca w kolorze białym i szarym
- **Terostat-9120 MS Polimer**
Masa klejąco-uszczelniająca
- **Terostat-9320**
Natrykiwana masa uszczelniająca

Uszczelnianie blach łączonych na zakładkę:

- **Terostat-II**
Plastyczna taśma uszczelniająca. Plastyczna masa uszczelniająca
- **Terostat-VII**
Plastyczny sznur uszczelniający okrągły
- **Terostat-IX**

Naprawa elementów z tworzyw sztucznych:

- **Terokal-9225**
Klej do naprawy elementów z tworzyw sztucznych
- **Terokal-150**
Podkład gruntujący

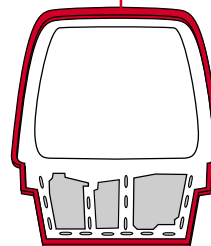
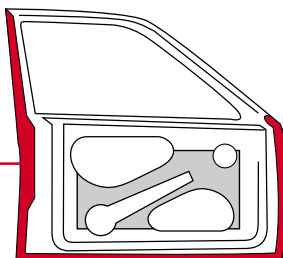
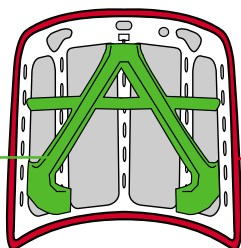



401 Jednoskładnikowy klej błyskawiczny

Uniwersalny klej w płynie, błyskawicznie łączący ściśle przylegające do siebie elementy. Zakrętka wyposażona jest w specjalną igłę, która nie dopuszcza do zastygania kleju w końcówce aplikatora, co pozwala na dużą oszczędność w stosowaniu preparatu.

Oznaczenie przemysłowe:
Loctite 401

Zastosowania:

- klejenie części z tworzyw sztucznych w kilka sekund
- zastosowania wymagające bardzo krótkiego czasu utwardzania

Baza: Cyjanoakrylan
Kolor: Przezroczysty
Czyszczenie: Aceton



Opakowanie	Zawartość	Opakowanie zbiorcze	Nr katalogowy
Butelka/kartonik	3 g	12	29593
Butelka	20 g	12	40120
Butelka	50 g	12	40150

454 Jednoskładnikowy klej błyskawiczny w postaci żelu

Klej w żelu ogólnego zastosowania błyskawicznie łączący elementy. Preparat nie skapuje i nie spływa z klejonych powierzchni, dzięki czemu może być stosowany na powierzchniach pionowych. Stosowany jest do klejenia materiałów o porowatej powierzchni, takich jak drewno, papier, tkaniny oraz beton.

Baza: Cyjanoakrylan
Kolor: Przezroczysty



Opakowanie	Zawartość	Opakowanie zbiorcze	Nr katalogowy
Blistery	3 g	12	29688
Tuba	20 g	10	45420

406 Klej błyskawiczny

Klej błyskawicznie łączący części z tworzyw sztucznych i gumy. Preparat klei kauczuk nitylowy w 1-5 sekund. Stosowany jest również do łączenia tworzyw sztucznych uważanych za trudne do sklejania, takich jak: polietylen, polipropylen, PTFE i guma termoplastyczna. W przypadku klejenia wymienionych materiałów łączone powierzchnie należy pokryć preparatem gruntującym do poliolefin Loctite 770.

Opakowanie	Zawartość	Opakowanie zbiorcze	Nr katalogowy
Butelka	20 g	12	40620
Butelka	50 g	12	19206
Zestaw „O-Ring”	Zestaw	1	16224



Preparat gruntujący Loctite 770

Produkt ten służy do gruntowania elementów z tworzyw sztucznych przed zastosowaniem klejów cyjanoakrylanowych. Stosowany jest do materiałów takich jak: PE, PP, silikon, elastomer termoplastyczny, PTFE itp.

Baza: Roztwór aminy alifatycznej w rozpuszczalniku
Kolor: Przezroczysty

Opakowanie	Zawartość	Opakowanie zbiorcze	Nr katalogowy
Butelka	10 g	10	77010



Klej 406 i Loctite 770 w zestawie

Opakowanie	Zawartość	Opakowanie zbiorcze	Nr katalogowy
Zestaw	20/10 g	10	18970





3421 Klej

3421 jest dwu-składnikowym, wolno-utwardzającym się w temperaturze pokojowej klejem epoksydowym. Klej ogólnego stosowania o wysokiej wytrzymałości i odporności na wilgoć i wodę

Zastosowanie:

Własności wypełniające powodują, że klej jest odpowiedni do łączenia powierzchni chropowatych, słabo przylegających wykonanych z metalu, ceramiki, drewna lub sztywnego plastiku.

Baza: Żywica epoksydowa
Kolor: Bursztynowo - żółty, klarowny
Czas przydatności do użycia: 180 min
Wytrzymałość końcowa po 36 godz.



Opakowanie	Zawartość	Opakowanie zbiorcze	Nr katalogowy
Podwójna strzykawka	50 ml	10	33369
Podwójna strzykawka	200 ml	10	33050
Puszka	2x 900 ml	1	33051

3423 Klej

3423 jest dwu-składnikowym, tiksotropowym klejem epoksydowym o wysokiej lepkości, utwardzającym się w temperaturze pokojowej. Własności tiksotropowe kleju umożliwiają łączenie chropowatych powierzchni pionowych z metalu, ceramiki, sztywnego plastiku oraz drewna przy szczelinach do 3mm.

Baza: Żywica epoksydowa
Kolor: Metaliczno-szary
Czas przydatności do użycia: 60 min.
Wytrzymałość końcowa po 12 godz.



Opakowanie	Zawartość	Opakowanie zbiorcze	Nr katalogowy
Podwójna strzykawka	50 ml	10	33355
Podwójna strzykawka	200 ml	10	33062
Puszka	2x 900 ml	1	33077

3422 Klej

3422 jest dwu-składnikowym, szybko-utwardzającym się w temperaturze pokojowej klejem epoksydowym. Klej ogólnego stosowania nie osiadający, o wysokiej adhezji na wielu materiałach.

Baza: Żywica epoksydowa
Kolor: Bładożółty
Czas przydatności do użycia: 3 min.
Wytrzymałość końcowa po 2 godz.



Opakowanie	Zawartość	Opakowanie zbiorcze	Nr katalogowy
Podwójna strzykawka	50 ml	10	33354
Podwójna strzykawka	200 ml	10	33053
Puszka	2x 900 ml	1	33054

3425 Klej

3425 jest dwu-składnikowym, tiksotropowym klejem epoksydowym o wysokiej lepkości, utwardzającym się w temperaturze pokojowej.

Zastosowanie:

Do łączenia chropowatych pionowych powierzchni z metalu, ceramiki, sztywnego plastiku oraz drewna przy szczelinach do 3 mm. Po utwardzeniu kleju jego powierzchnię można polerować.

Baza: Żywica epoksydowa
Kolor: Żółto-biały
Czas przydatności do użycia: 90 min.
Wytrzymałość końcowa po 24 godz.



Opakowanie	Zawartość	Opakowanie zbiorcze	Nr katalogowy
Podwójna strzykawka	50 ml	10	33356
Podwójna strzykawka	200 ml	10	33103
Puszka	2x 900 ml	1	33104



3430 Fast Epoxy

Fast Epoxy Loctite jest dwuskładnikowym, uniwersalnym klejem na bazie żywic syntetycznych. Do klejenia wielu różnych materiałów.

Utwardza się również w niskich temperaturach i w grubo nałożonych warstwach.

- Natychmiast twardniejący, dwuskładnikowy, uniwersalny klej
- Nie zawiera rozpuszczalników
- Dobrze wypełnia szczeliny, utwardza się we wszystkich warstwach
- Temperatura pracy: od -40°C do 120°C



Opakowanie	Zawartość	Opakowanie zbiorcze	Nr katalogowy
Podwójna strzykawka	24 ml	12	25399

3463 METAL MAGIC STEEL®

Masa do ugniatania z wypełniaczem stalowym, o wysokiej wytrzymałości i adhezji. Po utwardzeniu może być obrabiana mechanicznie.

Zastosowania obejmują wypełnianie i naprawę pęknięć w odlewach, uszczelnianie rur itp.

- Czas przydatności do nakładania 3 minuty
- Czas utwardzania 10 minut
- Zakres temperatur pracy od -30°C do 120°C
- Uszczelnia wycieki w rurach i zbiornikach



Opakowanie	Zawartość	Opakowanie zbiorcze	Nr katalogowy
Plastikowa tuba	114 g	24	31983



Teromix-6700

Klej dwuskładnikowy

Teromix-6700 jest wyjątkowo użyteczny do uszczelniania i klejenia wzmocnienia z poszyciem zewnętrznym. Używany jest również do wklejania wykonanego z tworzywa sztucznego pojemnika na koło zapasowe, a także do klejenia połączeń obrzeżnych blach. Teromix-6700 skutecznie zapobiega korozji powstającej w różnych częściach nadwozia, np. na styku błotnika i osłony wewnętrznej, na połączeniach obrzeżnych drzwi, pokrywy silnika i bagażnika.



- Może być lakierowany
- Nie zawiera rozpuszczalników
- Może być punktowo spawany przed utwardzeniem
- Skutecznie chroni przed korozją i działaniem chemikaliów

Oferowany jest w łatwym do użycia zestawie, który zawiera podwójny kartusz ze składnikami kleju, ręczny pistolet aplikujący oraz dyszę mieszającą oba składniki.

Baza: Poliuretan

Kolor: Antracyt

Czyszczenie: Zmywacz

Opakowanie	Zawartość	Opakowanie zbiorcze	Nr katalogowy
Plastikowa torebka	2 x 25 ml	6	170.34 Q

Chemical Metal

Loctite Chemical Metal łączy materiały takie jak: metal, kamień, drewno, twardą tekturę, porcelanę, szkło, ceramikę, bakelit itp. w dowolnej ich kombinacji. klej utwardza się zaledwie w ciągu 10 minut, niezależnie od grubości zastosowanej warstwy.

- Zapewnia szybko utwardzalne wypełnienie oraz oferuje uniwersalne zastosowanie
- Posiada wysoką odporność na działanie substancji chemicznych



Opakowanie	Zawartość	Opakowanie zbiorcze	Nr katalogowy
Bliстер	85 g/6g	12	24315



Terokal-2444

Klej do łączenia profili gumowych

Klej kontaktowy tworzący mocną spoinę pomiędzy łączonymi elementami. Stosowany jest do klejenia twardych i miękkich elementów gumowych, miękkiej pianki, skóry, filcu i mat tłumiących (np. Terodem-SP 100 Alu), które klejone są do elementów gumowych i metalowych (wykonanych z surowego, gruntowanego lub lakierowanego metalu) oraz elementów drewnianych, poliestrowych, wykonanych z tektury lub twardego PCW.



- Wysoka przyczepność (czas odparowania: 5-10 min.)
- Tworzy silną spoinę tuż po złączeniu klejonych elementów

Baza: Polichloropren
Kolor: Beż
Czyszczenie: Rozpuszczalnik R

Opakowanie	Zawartość	Opakowanie zbiorcze	Nr katalogowy
Puszka	340 g	12	197.05 T

Taśma dwustronnie klejąca

Stosowana do klejenia emblematów, listew ochronnych, wewnętrznych lusterek, poszyć z PCW lub pianki poliuretanowej.



- Doskonale przylega do różnych elementów wykonanych z tworzyw sztucznych, metalu, szkła oraz do lakierowanych powierzchni.
- Odporna na działanie czynników atmosferycznych
- Odporna na promieniowanie UV

Opakowanie	Zawartość	Opakowanie zbiorcze	Nr katalogowy
Pudełko tekturowe	10 m (12 mm)	12	107.64 A
Pudełko tekturowe	10 m (19 mm)	8	107.96 K
Pudełko tekturowe	10 m (25 mm)	6	117.05 Y



Terokal-Transparent

Klej do PCW

Płynny klej kontaktowy używany do łączenia elementów wykonanych z PCW, takich jak podsufitka, wykładziny, drzwi i ścianki boczne. Stosowany jest również do klejenia twardego PCW z elementami skórzanymi, skóropodobnymi, filcowymi, tekturowymi, oraz z drewnem, metalem (surowym, gruntowanym lub lakierowanym).



- Zapewnia doskonałe, błyskawiczne połączenie klejonych elementów, nawet pod obciążeniem (czas odparowania: 5-10 min)
 - Odporny na działanie światła, nie ulega przebarwieniom
- Terokal-Transparent może zostać również zastosowany do klejenia materiałów miękkich i wrażliwych oraz na elementy lakierowane.

Baza: Kauczuk nitrylowy
Kolor: Przezroczysty
Czyszczenie: Rozpuszczalnik D

Opakowanie	Zawartość	Opakowanie zbiorcze	Nr katalogowy
Puszka	680 g	12	197.16 F

Klej do wykładzin w aerozolu

Preparat ten stosowany jest do przyklejania tkanin, gumy, gumy piankowej, skóry, pokryć skóropodobnych, mat tłumiących i kartonu do karoserii.

- W zależności od zastosowania, używany jest jako klej kontaktowy lub klej o dużej wytrzymałości
- Błyskawicznie łączy elementy (czas odparowania: 10 min.)
- Szczególnie użyteczny do klejenia porowatych materiałów



Opakowanie	Zawartość	Opakowanie zbiorcze	Nr katalogowy
Spray	400 ml	12	157.87 K



Zestaw do klejenia elementów z tworzyw sztucznych

Stosowany do naprawy części samochodowych wykonanych z tworzyw sztucznych takich jak zderzaki, spoilery, osłony, itp.

Zestaw zawiera: 3 pojemniki kleju Terokal-9225, 1 matę wzmacniającą, 12 blaszek wzmacniających, 6 dysz mieszających, 1 wyciskacz ręczny, 1 podkład gruntujący Terokal-150, 1 zmywacz FL oraz instrukcję użytkowania.

Opakowanie	Zawartość	Opakowanie zbiorcze	Nr katalogowy
Pudełko tekturowe	Zestaw (patrz wyżej)	1	134.11 C

Terokal-150

Podkład gruntujący

Produkt ten stosuje się w połączeniu z klejem Terokal-9225 do gruntowania powierzchni elementów z tworzyw sztucznych.

- Jest łatwy w użyciu oraz nadaje się do gruntowania wszystkich rodzajów tworzyw sztucznych przed klejeniem i lakierowaniem.
- Wykazuje wyjątkowo szybki czas odparowania (około 5 min)
- Oszczędny i łatwy w zastosowaniu
- Gwarantuje doskonałą przyczepność lakierów



Opakowanie	Zawartość	Opakowanie zbiorcze	Nr katalogowy
Spray	150 ml	12	109.85 Q



Terokal-9225

Klej do tworzyw sztucznych

- Użyty z podkładem gruntującym Terokal-150, klej ten stosuje się do klejenia elementów samochodu wykonanych ze wszystkich rodzajów tworzyw sztucznych
- Łatwy w nakładaniu za pomocą systemu Teromix
- Może być obrabiany mechanicznie po 15 minutach wygrzewania w temp. 60-70°C, najlepiej promiennikiem podczerwieni.
- Wykazuje dużą odporność na wysokie temperatury (do 60°C- 70°C)
- Wykazuje długi czas przydatności do nakładania (około 10 min)
- Łatwy do szlifowania
- Nadaje się do lakierowania, jeśli zastosowany został w połączeniu z podkładem gruntującym Terokal-150



Opakowanie	Zawartość	Opakowanie zbiorcze	Nr katalogowy
Torebka	50 ml	6	109.91 X

Blaszki wzmacniające

Stosowane jako dodatkowe wzmocnienie spoiny na końcach klejonych pęknięć.



Opakowanie	Zawartość	Opakowanie zbiorcze	Nr katalogowy
Sztuka	25 szt.	1	134.49 T



Terostat 9100 1K-PUR Biały/Szary

Klej / Uszczelniacz

Mocna masa klejąco-uszczelniająca stosowana przy wszelkich pracach wymagających uszczelnienia, klejenia i szybkiego polakierowania.

Zastosowanie:

Szwy spawalnicze na przednich i tylnych pasach, tylnych i bocznych ścianach, komorze silnika, podłodze bagażnika i kabiny pasażerskiej, nadkolach, podwoziu, błotnikach i połączeniach obrzeżnych.

- Może być pokrywana dwuskładnikowymi lakierami
- Trwała
- Podatna na wygładzanie i wyrównanie
- Po utwardzeniu może być pokryta powłoką gruntującą lub wypełniaczem

Baza: Poliuretan
Kolor: Biały/ szary
Czyszczenie: Zmywacz FL



Terostat 9200 1K-PUR Czarny

Klej/ Uszczelniacz

Jednoskładnikowa masa klejąco-uszczelniająca stosowana do klejenia i trwaleelastycznego uszczelniania metali oraz tworzyw sztucznych. Szczególnie pomocna w klejeniu elementów takich jak spoilery, listwy ochronne, itp.

- Silnie przylega do surowych, gruntowanych lub lakierowanych powierzchni
- Nie powoduje korozji
- Może być lakierowana
- Trwała

Terostat-9200 (1-K PUR) nie zawiera rozpuszczalników. Produkt ten tworzy elastyczne złącze, utwardzając się w kontakcie z wilgocią atmosferyczną.

Baza: Poliuretan
Kolor: Czarny
Czyszczenie: Zmywacz FL



Opakowanie	Zawartość	Opakowanie zbiorcze	Nr katalogowy
Kartusza			
biała	310 ml	12	265.370
szara	310 ml	12	129.19 S
Biała folia	570 ml	16	118.85 T

Opakowanie	Zawartość	Opakowanie zbiorcze	Nr katalogowy
Kartusza	310 ml	12	255.288
Opakowanie foliowe	570 ml	16	141.12 P



330 Multibond

Produkt 330 jest jednoskładnikowym klejem strukturalnym o wysokiej lepkości, stosowanym do klejenia różnych materiałów. Klej ten utwardza się między dobrze przylegającymi powierzchniami przy użyciu aktywatora 7387.

- Stosuje się do klejenia metalu, ferrytu, drewna, elementów wykonanych z tworzyw sztucznych i ceramiki.

Baza: Metakrylan
 Kolor: Jasny bursztyn
 Czyszczenie: Aceton, benzyna bezołowiowa



Opakowanie	Zawartość	Opakowanie zbiorcze	Nr katalogowy
Tubka	50 ml	10	33044

Zestaw Multibond Set 330/7386

Opakowanie	Zawartość	Opakowanie zbiorcze	Nr katalogowy
Tubka /Butelka	50/40 ml	1 Zestaw	19385
Tubka/Butelka 330/7386	50/18 ml	10	24704

326 Klej strukturalny

Produkt 326 jest jednoskładnikowym strukturalnym klejem anaerobowym o wysokiej lepkości, stosowanym do klejenia sztywnych elementów montażowych. Klej utwardza się przy użyciu aktywatora N (7649) między dobrze przylegającymi powierzchniami.

Zastosowanie:

- Łączy ferryty do blachy w silnikach elektrycznych
- Służy do szybkiego klejenia twardych części głośnikowych, wyrobów jubilerskich itp.

Baza: metakrylan uretanowy
 Kolor: klarowny bursztynowy



Terostat-9120 MS Polimer

Masa uszczelniająco-klejąca
 Produkt ten jest uszczelniaczem, który jednocześnie klei metale, tworzywa sztuczne oraz elementy lakierowane. Stanowi idealny grunt pod natrykiwaną masę uszczelniającą: Terostat-9320.

- Nie zawiera izocyjanianów i rozpuszczalników
- Doskonale poddaje się lakierowaniu
- Szybko tworzy naskórek
- Nie kurczy się
- Jest odporny na promieniowanie UV
- Bezzapachowy
- Może być poddany punktowemu zgrzewaniu

Baza: MS Polimer
 Kolor: Biały, szary, czarny
 Czyszczenie: Zmywacz FL



Opakowanie	Zawartość	Opakowanie zbiorcze	Nr katalogowy
Kartusza biała	310 ml	12	102.78 X
czarna	310 ml	12	113.23 H
szara	310 ml	12	113.12 W

Opakowanie	Zawartość	Opakowanie zbiorcze	Nr katalogowy
Butelka	50 ml	12	16968
Tubka/Butelka	250 ml	10	16969
Actywator 7649 (Aerosol) Spray	150 ml	12	20238



Terostat-9220 „Power Bonder” MS Polimer

Klej tworzący silne złącze podobne do zgrzewu

Terostat-9220 stosowany jest do konstrukcji wymagających bezpiecznego i długotrwałego złącza lub uszczelnienia wysokiej jakości, np. w konstrukcji nadwozia samochodowego i autobusowego, w nadwoziach transporterów, ciężarówek, pojazdów specjalnych, w konstrukcjach przyczep kempingowych i łodzi.

Zastosowanie:

Szwy spawalnicze na przednich i tylnych pasach, tylnych i bocznych ścianach, komorze silnika, podłodze bagażnika i kabiny pasażerskiej, połączeń obrzeżnych, nadkolach, podwoziu, zakończeniach boku, błotnikach i uszczelnieniach osłon.

Jednoskładnikowy produkt Terostat-9220 ma doskonałe własności:

- Jest twardo-elastyczny
- Wykazuje wysoką stabilność początkową oraz szybki czas utwardzania
- Wykazuje szeroki zakres przyczepności bez konieczności stosowania gruntu
- Jest odporny na procesy starzenia oraz działanie czynników atmosferycznych, promieniowanie UV i słoną wodę

Terostat-9220 zawiera MS Polimer, dlatego też posiada następujące zalety:

- nie zawiera silikonu
- nie zawiera rozpuszczalników
- nie zawiera izocyjanianów

Baza: MS Polimer
Kolor: Czarny
Czyszczenie: Zmywacz FL

Opakowanie	Zawartość	Opakowanie zbiorcze	Nr katalogowy
Kartusza	310 ml	12	106.41 R



Terostat-9320 MS Polimer

„Factory Finish”

Masa uszczelniająca do natryskiwania

Dzięki zastosowaniu tego produktu, wszystkie wykonane fabrycznie uszczelnienia mogą zostać ponownie odtworzone. Terostat-9320 może tworzyć warstwę uszczelniającą o dowolnej szerokości. Jest natrykiwana za pomocą teleskopowego pistoletu Multi Press (nr katalogowy 195.51B). Jako wstępny materiał wypełniający może być zastosowana masa Terostat 9120

- Zapewnia „fabryczne” wykończenie każdego rodzaju samochodu.
- Może być lakierowana w systemie „mokre na mokre”.
- Wykazuje szeroki zakres przyczepności do wszystkich części samochodowych, a w szczególności do powłok PCW na podwoziu.
- Wykazuje bardzo dobrą odporność na promieniowanie UV.
- Nie zawiera niebezpiecznych substancji i izocyjanianów.

Baza: MS Polimer
Kolor: Szary, ochra, czarny
Czyszczenie: Zmywacz FL



Opakowanie	Zawartość	Opakowanie zbiorcze	Nr katalogowy
Kartusza szary	300 ml	12	195.78 F
czarny	300 ml	12	113.24 J
ochra	300 ml	12	139.17 C



Terostat-9140 Silicone

Uszczelniacz silikonowy

Jednoskładnikowa masa uszczelniająca, która nie zawiera rozpuszczalników, stosowana w wysokojakościowych uszczelnieniach silnika, układu napędowego i nadwozia, oraz mocowania lub uszczelniania listew i emblematów.

- Wykazuje dobrą przyczepność do metalu, szkła oraz dokładnie osuszonych powierzchni lakierowanych
- Używana do eliminowania wszelkich nieszczelności konstrukcji, bez konieczności demontażu części
- Po utwardzeniu tworzy elastyczne, gumopodobne trwałe złącze
- Niepokrywalna farbami, przezroczysta masa, którą można zabarwić na żądany kolor domieszką pigmentów.
- Bezwonna, odporna na światło i stoną wodę.
- Wykazuje stabilność w temperaturach od -40°C do 220°C



Baza: Kauczuk silikonowy wykazujący neutralne właściwości sieciowania.
 Kolor: Czarny, przezroczysty
 Czyszczenie: Zmywacz FL

Opakowanie	Zawartość	Opakowanie zbiorcze	Nr katalogowy
Kartusza czarna	310 ml	12	140.04. X
przezroczysta	310 ml	12	140.08 B



Silikony acetoksylovane

Kleje i uszczelniacze posiadające wiele zalet. Stosowane do klejenia i uszczelniania szkła, drewna, gumy, ceramiki, tworzyw sztucznych, płyt warstwowych i metali.

- Elastyczne również w wysokich temperaturach
- Wykazują dobre przyleganie do większości materiałów
- Kleją, uszczelniają i powlekają łączone elementy
- Tłumią uderzenia i wibracje
- Wykazują odporność na temperatury od -60°C do +250°C (w zależności od zastosowanego produktu)

Opakowanie	Zawartość	Opakowanie zbiorcze	Nr katalogowy
5366 Silikon acetoksylovany	310 ml	12	23968
5367 Silikon acetoksylovany	310 ml	12	23967
5368 Silikon acetoksylovany	310 ml	12	23969
5399 Silikon acetoksylovany	310 ml	12	23970



Terolan-Light

Uszczelniacz do karoserii

Produkt ten przeszedł liczne testy i potwierdził swoją skuteczność w uszczelnianiu widocznych i zwykłych złączy zakładkowych. Idealny do części samochodowych trudnych do dokładnego wyczyszczenia.

- Doskonała przyczepność do bonderyzowanych, gruntowanych i lakierowanych powierzchni metalowych
- Łatwy do wygładzenia i poziomowania przy użyciu zmywacza FL, stabilny
- Nadaje się do pokrywania lakierami jednoskładnikowymi, a po utwardzeniu lakierami dwuskładnikowymi
- Gotowe złącze jest twardo-elastyczne

Baza: Kauczuk syntetyczny
Kolor: Beż
Czyszczenie: Zmywacz FL



Opakowanie	Zawartość	Opakowanie zbiorcze	Nr katalogowy
Kartusza	310 ml	12	128.60 D

Terolan-Black

Uszczelniacz do karoserii

Preparat stosowany do uszczelniania różnych elementów karoserii na podwoziu.

- Odporny na działanie słonej wody i pary, alkoholu, rozcieńczonych roztworów zasadowych oraz rozcieńczonego roztworu kwasu siarkowego
- Łatwo wygładzalny przy użyciu produktu: Zmywacz FL
- Po utwardzeniu może być pokrywany ciemnymi lakierami
- Gotowe złącze jest twardo-elastyczne

Baza: Kauczuk bitumiczny
Kolor: Czarny
Czyszczenie: Zmywacz FL



Opakowanie	Zawartość	Opakowanie zbiorcze	Nr katalogowy
Kartusza	310 ml	12	128.49 R

Terolan-Spezial

Uszczelniacz do nadwozi nakładany za pomocą specjalnego pędzla

Stosowany do uszczelniania przednich i tylnych pasów, płyty podłogowej części pasażerskiej, ścian tylnych i bocznych, nadkoli i blach komory wlewu paliwa..

- Doskonale przylega do gruntowanych i lakierowanych blach
- Może być malowany natychmiast po nałożeniu, jest łatwy w nakładaniu i szybko wysycha
- Odporny na wodę i oleje mineralne
- Trwale elastyczny i stabilny

Otrzymana struktura pędzla ma wygląd fabrycznego wykonania.

Baza: Kauczuk nitylowy
Kolor: Jasnoszary
Czyszczenie: Zmywacz FL



Opakowanie	Zawartość	Opakowanie zbiorcze	Nr katalogowy
Puszka	1,2 kg	6	179.70 H



Terostat-II

Masa uszczelniająca w kartuszy

Terostat-II w kartuszy stosowany jest do uszczelniania przykręcanych błotników, obudowy reflektorów i tylnych lamp zespolonych oraz przewodów elektrycznych w karoserii. Tworzy idealny podkład wypełniający pod różnego rodzaju listwy, opaski i osłony.

- Nadaje się do wykonania uszczelki okrągłej (Ø2-12 mm) oraz płaskiej (20x2.3 - 25x 2.5 mm)
- Stosowany do wyrównywania części zamocowanych na różnych poziomach (np. błotniki/ drzwi)

Baza: Kauczuk syntetyczny
 Kolor: Szary
 Czyszczenie: Usuwany poprzez skubanie resztką taśmy Terostat-II



Opakowanie	Zawartość	Opakowanie zbiorcze	Nr katalogowy
Kartusza	310 ml	12	193.00 D

Terostat-VII (okrągły)

Plastyczny stosowany do uszczelniania i zachowania odstępów różnych elementów samochodowych i przyczep kempingowych.

- Łatwy w formowaniu i dostosowaniu do szczeliny
- Szczególnie użyteczny w uszczelnieniach tylnych lamp zespolonych.



Baza: Kauczuk syntetyczny
 Kolor: Czarny
 Czyszczenie: Usuwany poprzez skubanie resztką Terostatu-VII

Opakowanie	Zawartość	Opakowanie zbiorcze	Nr katalogowy
Pudełko tekturowe zawierające 4 oddzielnie nawinięte rolki	4 x 2,5 m (10 mm Ø)	1	112.46 Z

Terostat-II

Taśma uszczelniająca

Plastyczna taśma uszczelniająca stosowana przy produkcji samochodów i wagonów kolejowych w uszczelnieniach metalu, drewna, tworzyw sztucznych między sobą lub różnymi materiałami. Nadaje się do wszystkich rodzajów uszczelnień plastycznych w samochodach.

- Używana do wypełniania odstępów między elementami
- Może być lakierowana.
- Zapewnia optymalne wygłuszenie.
- Jest lekko klejąca w dotyku.
- Oferowana na rolkach



Baza: Kauczuk syntetyczny
 Kolor: Szary
 Czyszczenie: Usuwana poprzez skubanie resztką taśmy Terostat-II

Opakowanie	Zawartość	Opakowanie zbiorcze	Nr katalogowy
Pudełko tekturowe zawierające 4 oddzielnie nawinięte rolki	4 x 10 m (20 x 2 mm)	1	119.92 K

Terostat-IX

Uszczelnianie elementów łączonych doczołowo i na zakładkę

Używany do uszczelniania i wypełniania części przy produkcji samochodów i przyczep kempingowych przewodów elektrycznych w karoserii.

- Łatwa w formowaniu na dowolne kształty przed i w trakcie zastosowania na złącze
- Dobra adhezja
- Łatwo ugniatalna



Baza: Kauczuk syntetyczny
 Kolor: Szary
 Czyszczenie: Usuwana poprzez skubanie resztką Terostatu-IX

Opakowanie	Zawartość	Opakowanie zbiorcze	Nr katalogowy
Puszka	1 kg	6	157.86 J



Wyciskacz ręczny - Staku

Do wszystkich kartuszy 150 ml i 310 ml

- Wykonany ze stali/ tworzywa z pierścieniem mocującym kartusze
- Łatwy w użyciu
- Trwały
- Zapobiega wyciekom z dyszy dozującej
- Łatwy do mycia i konserwacji, można go naprawiać

Suitable for:	Zawartość	Opakowanie zbiorcze	Nr katalogowy
Kartusza 150/310 ml	Sztuka	1	167.65 Y

Teleskopowy, pneumatyczny wyciskacz - Multi Press

Do kartuszy 300 ml i 310 ml

Do wyciskania materiałów z kartuszy.

- Automatische ustawianie ciśnienia zasilania przez wbudowany zawór redukcyjny.
- Doskonała kontrola tłoka, np. tłok nie ślizga się i nie tworzą się pęcherzyki powietrza.
- Krótki, poręczny i zgrabny.



Załączone wyposażenie: 2 nakrętki pierścieniowe, przyrząd do otwierania i przebijania membran aluminiowych kartuszy.

Przeznaczony do:	Zawartość	Opakowanie zbiorcze	Nr katalogowy
Kartusza 300/310 ml	Sztuka	1	195.51 B

Teleskopowy, pneumatyczny wyciskacz - Power Line Gun

Do kartuszy 310 ml (patrz strona 13, prawa strona)

Przeznaczony do:	Zawartość	Opakowanie zbiorcze	Nr katalogowy
Kartusza 310/150 ml	Sztuka	1	141.84 S



Wyciskacz Teromix

- Ręczny wyciskacz do klejów w podwójnych kartuszkach systemu Teromix.



Opakowanie	Zawartość	Opakowanie zbiorcze	Nr katalogowy
Sztuka	Sztuka	1	117.16 K

Pistolet do stosowania Teroseptu

Przeznaczony do natrysku Teroseptu na urządzenia klimatyzacji samochodów. Giętka sonda umożliwia dostęp i natrysk Teroseptu w każde miejsce obudowy parownika. Przezroczysty pojemnik pozwala na kontrolę zużycia preparatu. Optymalne napylenie preparatu uzyskuje się przy ciśnieniu roboczym 4 do 5 bar.



Przeznaczony do:	Zawartość	Opakowanie zbiorcze	Nr katalogowy
Pudełko tekturowe	Sztuka	1	AC 650

Dysza mieszająca Teromix

- Dysza mieszająca dwa składniki kleju do elementów karoserii Teromix-6700.

Opakowanie	Zawartość	Opakowanie zbiorcze	Nr katalogowy
Pudełko tekturowe	Sztuka	12	117.55 C



Terodem-SP 100 alu

Samoprzylepne tłumiące drgania maty bitumiczno-syntetyczne

Terodem-SP 200

Samoprzylepne tłumiące hałas maty poliuretanowe

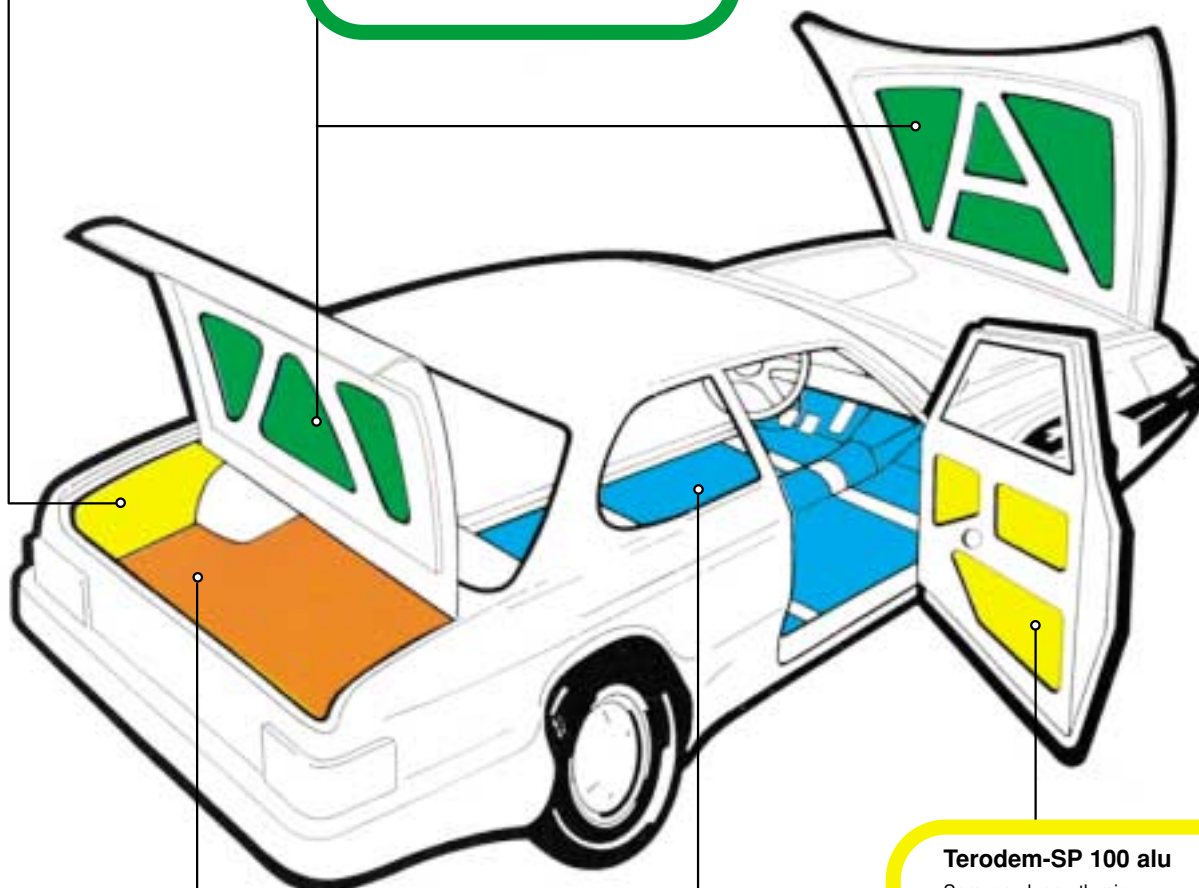

Terodem-SP 300

Samoprzylepne wygłuszające maty bitumiczno-syntetyczne

Terodem-SP 300

Samoprzylepne wygłuszające maty bitumiczno-syntetyczne

Terodem-SP 100 alu

Samoprzylepne tłumiące drgania maty bitumiczno-syntetyczne



Terodem-SP 100

Wygłuszanie drzwi i ścianek bocznych

Bitumiczno-syntetyczna mata przyklejana na wewnętrzną stronę poszycia drzwi, błotników i ścianek bocznych samochodu w celu tłumienia drgań i dźwięków.

- Samoprzylepne
- Łatwe w zastosowaniu

Kolor: Aluminium

Czyszczenie wygłuszanych powierzchni:
Zmywacz FL



Opakowanie	Zawartość	Opakowanie zbiorcze	Nr katalogowy
Pudełko tekturowe	6 mat 50x25 cm	1	190.33 N

Terodem-SP 200

Wygłuszanie maski i pokrywy bagażnika

Wysokojakościowe maty tłumiące zawierające poliuretanową powłokę ochronną, które stosowane są do wygłuszania pokrywy silnika i bagażnika. Skutecznie obniżają poziom hałasu wewnątrz samochodu. Jednocześnie zapewniają idealną ochronę ładunku bagażnika.

- Posiadają powłokę poliuretanową
- Samoprzylepne
- Łatwe w stosowaniu
- Odporne na działanie olejów, benzyny, ciepła i wody
- Trudnopalne wg normy DIN 75 200, MVSS 302

Kolor: Szary

Czyszczenie wygłuszanych powierzchni:
Zmywacz FL



Opakowanie	Zawartość	Opakowanie zbiorcze	Nr katalogowy
Pudełko tekturowe	2 maty 100x50 cm	1	190.55 M

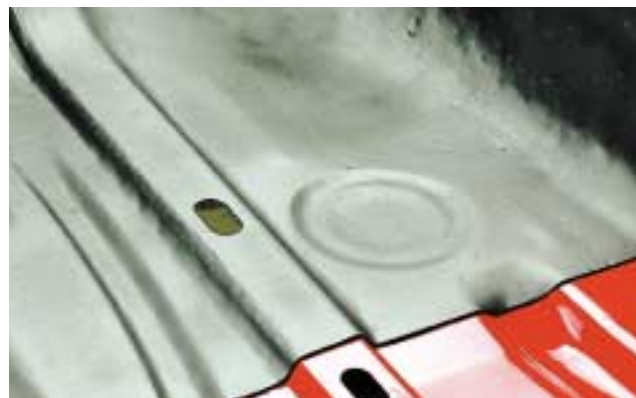

Terodem-SP 300

Wygłuszanie podłogi

Samoprzylepne maty na bazie bitumicznej i tworzywa sztucznych, stosowane do tłumienia i wygłuszania podłogi. Po podgrzaniu strumieniem ciepłego powietrza, dokładnie dopasowują się do płyty podłogi, wypełniając jej szczeliny i przetłoczenia.

- Samoprzylepne
- Łatwe w stosowaniu

Kolor: Czarny

Czyszczenie wygłuszanych powierzchni:
Zmywacz FL



Opakowanie	Zawartość	Opakowanie zbiorcze	Nr katalogowy
Pudełko tekturowe	4 maty 50x50 cm	1	145.28 R
Pudełko tekturowe	4 maty 100x50 cm	1	134.29 X



Zestaw do naprawy układu wydechowego

Uszczelnia większe uszkodzenia układu wydechowego.

Zestaw składa się z : 1 opakowania kitu uszczelniającego i 1m niepalnej opaski z włókna szklanego



Opakowanie	Zawartość	Opakowanie zbiorcze	Nr katalogowy
Blister	200 g	12	103.96 A



Zestaw do naprawy chłodnicy

Uszczelnia minimalne pęknięcia i małe wycieki systemu chłodzenia.

- Pozostaje w cieczy chłodzącej.
- Może być stosowany wraz z dostępnymi na rynku płynami chłodniczymi.



Opakowanie	Zawartość	Opakowanie zbiorcze	Nr katalogowy
Puszka	250 ml	12	129.96 B

TeroGum Uszczelniaacz układu wydechowego

Uszczelnia mniejsze uszkodzenia i pęknięcia układu wydechowego.



Opakowanie	Zawartość	Opakowanie zbiorcze	Nr katalogowy
Puszka	200 g	20	103.93 X



Terosept

Terosept jest preparatem na bazie wody zawierającym czynne składniki zwalczające bakterie i grzyby w urządzeniach klimatyzacyjnych pojazdów. Terosept zapewnia długotrwały efekt, ponieważ zawarte w nim czynne składniki nie tylko zwalczają grzyby i bakterie, lecz również zapobiegają ich powstawaniu przez długi okres.



Kolor: Przezroczysty

Opakowanie	Zawartość	Opakowanie zbiorcze	Nr katalogowy
Spray puszka	250 ml	12	145.62 D
Puszka	5 l	1	145.58 Z

Terowax

Preparat do odnawiania i konserwacji powłok lakierowanych.

- Jednocześnie czyści, poleruje i konserwuje
- Może być nakładany nawet na wilgotny lakier
- Zawiera najtwardszy wosk naturalny: Karnauba



Opakowanie	Zawartość	Opakowanie zbiorcze	Nr katalogowy
Puszka	1 l	12	100.30 C
Kanister	5 l	1	138.71 C

Zmywacz + Rozcieńczalnik FL

Uniwersalny zmywacz stosowany w warsztacie, np. do wszystkich powierzchni przed i po klejeniu albo uszczelnianiu, także przy naprawie elementów z tworzyw sztucznych. Jako rozcieńczalnik stosowany do produktów zabezpieczających antykorozyjnie podwozie.



- Nie ma wpływu na poliuretan.
- Nie ma wpływu na lakier.

Opakowanie	Zawartość	Opakowanie zbiorcze	Nr katalogowy
Butelka	1 l	12	169.19 Q
Kanister	10 l	1	194.88 H

Teroklar-Spezial

Zmywacz szybko rozpuszczający zabrudzenia

Teroklar-Spezial szybko i dokładnie rozpuszcza znaczne zabrudzenia i twarde osady gromadzące się na różnych częściach pojazdu i silnika. Nie wymaga podgrzewania.



Zastosowanie:

- Wysokojakościowy, szybko rozpuszczający zmywacz
- W połączeniu z separatorami oleju nie zanieczyszcza środowiska naturalnego
- Odpowiedni do wszystkich rodzajów lakierów
- Może być stosowany w urządzeniach myjących pod ciśnieniem i parą

Opakowanie	Zawartość	Opakowanie zbiorcze	Nr katalogowy
Kanister	10 l	1	102.71 P
Beczka	50 l	1	102.72 Q

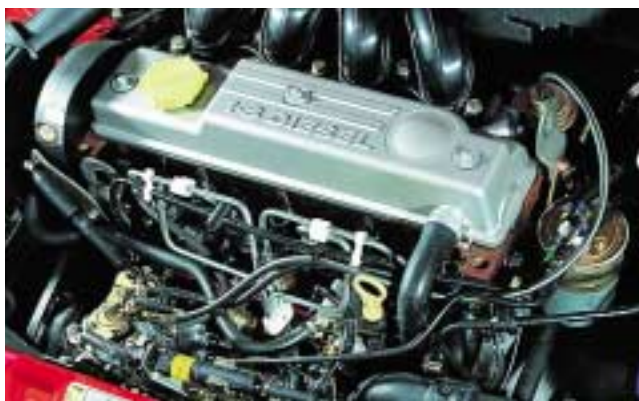

Preparat do mycia silnika

Usuwa zabrudzenia i olej z silnika, komory silnika i części maszyn.

- Czyści dokładnie i samoczynnie
- Czyści łatwo i szybko

Preparat nie niszczy odpornych na benzynę uszczelek i części z tworzyw sztucznych, nie jest też szkodliwy dla utwardzonych lakierów.



Opakowanie	Zawartość	Opakowanie zbiorcze	Nr katalogowy
Spray	400 ml	12	109.20 V

Wosk ochronny

Środek do ochrony antykorozyjnej i konserwacji krawędzi, brzegów i powierzchni drzwi, pokrywy bagażnika i silnika.

Baza: Wosk
Kolor: Przezroczysty
Czyszczenie: Zmywacz FL



Opakowanie	Zawartość	Opakowanie zbiorcze	Nr katalogowy
Spray	300 ml	12	122.73 Q

Preparat do konserwacji silnika

Preparat chroni silnik przed wilgocią i korozją, nadając jego powierzchni wyjątkowy połysk.

- Zapobiega ponownemu zabrudzeniu silnika

Preparat skutecznie konserwuje silniki łodzi, kosiarek, motocykli, itp.



Opakowanie	Zawartość	Opakowanie zbiorcze	Nr katalogowy
Spray	300 ml	12	109.21 W

Smar silikonowy

Bezbarwny, hydrofobowy i antykorozyjny preparat, który smaruje i chroni przed zamarzaniem.

- Stosowany głównie do elementów z tworzyw sztucznych i gumy
- Nie zawiera CFC (związków węgla z chlorem i fluorem)
- Używany jako środek smarujący lub chroniący powierzchnię



Opakowanie	Zawartość	Opakowanie zbiorcze	Nr katalogowy
Spray	400 ml	12	156.19 C



Intensywny zmywacz do szyb

Preparat wielostronnego działania z aktywną pianką.

- Czyści wszystkie powierzchnie szklane, jak szyby, lusterka, reflektory itd.
- Usuwa oleje, smary, środki pielęgnujące, osady nikotynowe, a także insekty i ptasie ekstremy.
- Prosty w zastosowaniu.
- Pianka może być także spłukana wodą.

Baza: Alkoholowe/ wodne tensydy
Kolor: Biała pianka



8201 5-Way Spray

Loctite 8201 jest uniwersalnym, penetrującym środkiem, który luzuje, smaruje, czyści, osusza i zabezpiecza przed korozją całe urządzenie.

- wypiera wodę
- czyści i zabezpiecza

Opakowanie	Zawartość	Opakowanie zbiorcze	Nr katalogowy
Spray	400 ml	10	26521



Opakowanie	Zawartość	Opakowanie zbiorcze	Nr katalogowy
Spray	500 ml	12	147.41 Y

Preparat do czyszczenia felg

Preparat w rozpylaczu umożliwiającym łatwe i dokładne czyszczenie felg wykonanych ze stali i aluminium.

- Stosowany nawet do mycia mocno zabrudzonych felg
- Przywraca felgom oryginalny wygląd
- Nie zawiera kwasów



Opakowanie	Zawartość	Opakowanie zbiorcze	Nr katalogowy
Butelka z rozpylaczem	500 ml	12	163.63 L



Krem ochronny

Chroni ręce przed trudnymi do usunięcia zabrudzeniami takimi jak farby, kleje, czy środki do konserwacji podwozia.

Krem należy wetrzeć w skórę przed rozpoczęciem pracy i osuszyć przez 1 - 2 minuty. Zabezpiecza skórę przed wnikaniem zanieczyszczeń.

Po skończonej pracy dłonie należy umyć wodą.



Opakowanie	Zawartość	Opakowanie zbiorcze	Nr katalogowy
Puszka	600 ml	12	167.51 H

Teroquick - pasta do mycia rąk

Do szybkiego i dokładnego mycia rąk.

- Łagodny dla skóry
- Nie zawiera piasku
- W każdym 12,5 l wiadrze szczoteczka do rąk



Opakowanie	Zawartość	Opakowanie zbiorcze	Nr katalogowy
Puszka	350 ml	10	191.93 M
Wiadro	12,5 l	1	167.40 W

TeroClean Forte - żel do mycia rąk

Czyści skórę szybko, gruntownie i łagodnie.

Usuwa skutecznie wszystkie zabrudzenia występujące w warsztatach np.

- oleje i tłuszcze,
- lakiery i farby,
- środki zabezpieczające,
- kleje do szyb i inne resztki poliuretanowe.

- Środek myjący na bazie materiałów naturalnych
- Pielęgnuje skórę dzięki składnikom olejowym
- Łagodny dla skóry, przetestowany klinicznie
- Nie zatyka dozownika ponieważ zawiera specjalny dodatek ślizgowy



Opakowanie	Zawartość	Opakowanie zbiorcze	Nr katalogowy
Kanister	4,5 l	4	106.05 C
Dozownik	sztuka	1	107.15 X

Dozownik „Teroquick”

Praktyczny i ekonomiczny dozownik dla pasty do rąk „Teroquick”

Do napełniania z pojemnika 12,5 l

- pojemność 2,5 l



Opakowanie	Zawartość	Opakowanie zbiorcze	Nr katalogowy
Sztuka	sztuka	1	157.14 F



7850 Hand Cleaner - pasta do mycia rąk

Unikalna, naturalnie działająca pasta do mycia rąk. Wyprodukowana z owoców cytrusowych, ulegająca biologicznej degradacji. Nie zawiera olejów mineralnych i syntetycznych.

Z domieszką naturalnego pumeksu o szczególnie skutecznym działaniu.

Po umyciu ręce pachną przyjemnie i naturalnie.

- Naturalne działanie.
- Może być stosowana bez wody
- Ulega biologicznej degradacji
- Nie pozostawia tłustej warstwy

Opakowanie	Zawartość	Opakowanie zbiorcze	Nr katalogowy
Plastikowa butelka	400 ml	12	30634
Butelka	3 l	4	30640

7855 Hand Cleaner - środek czyszczący do rąk dla lakierników i mechaników

Łagodny środek jako alternatywa dla agresywnych środków czyszczących.

Usuwa delikatnie z rąk: farbę, klej, lakier, żywicę, silikon, smar stały i inne trudno rozpuszczalne zabrudzenia.

Zawiera obok drobno zmielonego pumeksu, także cztery substancje chroniące skórę: lanolinę, aloes, olej z joboju i witaminę E.

- Usuwa trudne do usunięcia zabrudzenia
- Ulega biologicznej degradacji



Opakowanie	Zawartość	Opakowanie zbiorcze	Nr katalogowy
Plastikowa butelka	400 ml	12	22451

